

# 英 語 (リスニング)

(解答番号  ~ )

## 第 1 問 (配点 25) 音声は 2 回流れます。

第 1 問は A と B の二つの部分に分かれています。

**A** 第 1 問 A は問 1 から問 4 までの 4 問です。英語を聞き、それぞれの内容と最もよく合っているものを、四つの選択肢(①~④)のうちから一つずつ選びなさい。

問 1

- ① The speaker couldn't find a seat on the bus.
- ② The speaker didn't see anybody on the bus.
- ③ The speaker got a seat on the bus.
- ④ The speaker saw many people on the bus.

問 2

- ① The speaker will ask Susan to go back.
- ② The speaker will go and get his phone.
- ③ The speaker will leave his phone.
- ④ The speaker will wait for Susan.

問 3

- ① The speaker found his suitcase in London.
- ② The speaker has a map of London.
- ③ The speaker lost his suitcase in London.
- ④ The speaker needs to buy a map of London.

問 4

- ① Claire cannot meet Thomas for lunch this Friday.
- ② Claire hardly ever has lunch with Thomas on Fridays.
- ③ Claire usually doesn't see Thomas on Fridays.
- ④ Claire will eat lunch with Thomas this Friday.

これで第1問Aは終わりです。

**B**

第1問Bは問5から問7までの3問です。英語を聞き、それぞれの内容と最もよく合っている絵を、四つの選択肢(①~④)のうちから一つずつ選びなさい。

問5

5

①

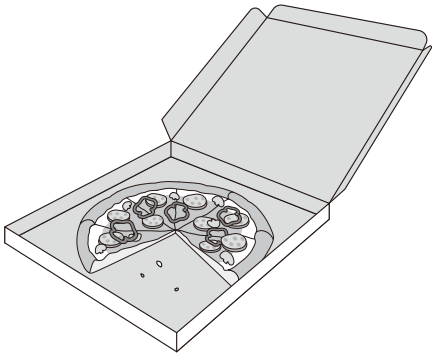

②

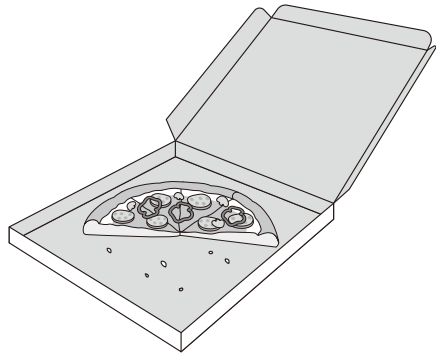

③

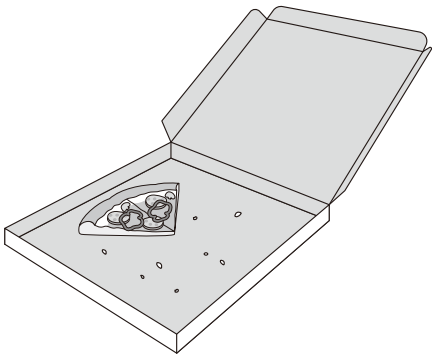

④

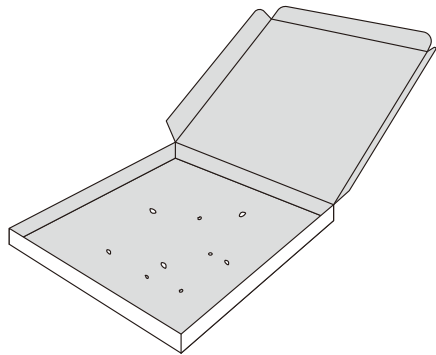

問 6 6



問 7 7

①

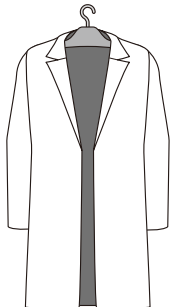

②

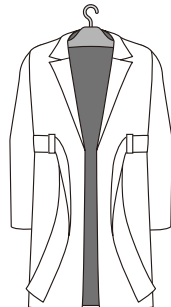

③

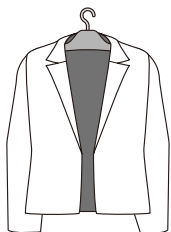

④



これで第1問Bは終わりです。

第2問 (配点 16) 音声は2回流れます。

第2問は問8から問11までの4問です。それぞれの問いについて、対話の場面が日本語で書かれています。対話とそれについての問いを聞き、その答えとして最も適切なものを、四つの選択肢(①~④)のうちから一つずつ選びなさい。

問8 部屋の片づけをしています。

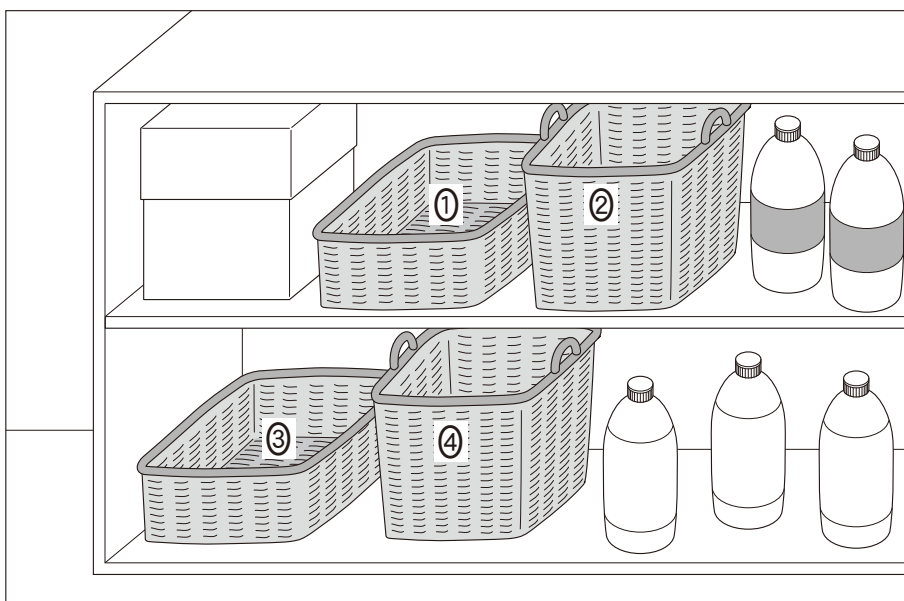

問 9 店員が、客から注文を受けています。

9

①

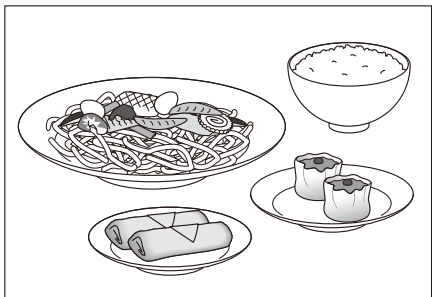

②

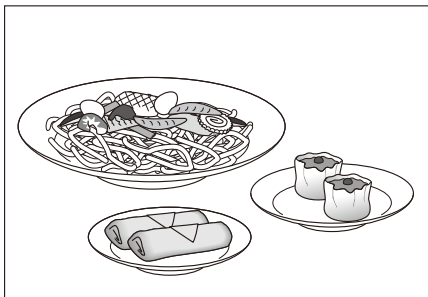

③

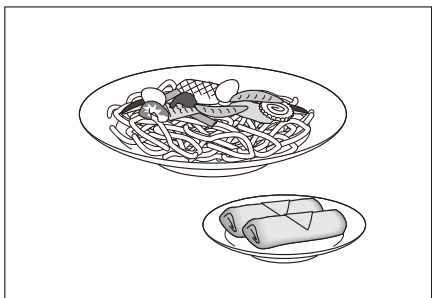

④

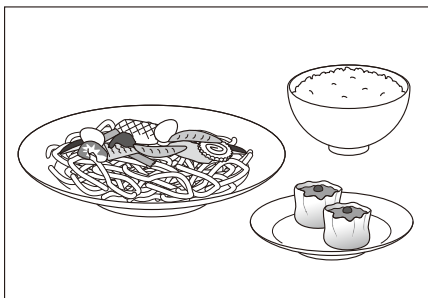

問10 息子が、母親にシャツの取り扱い表示について尋ねています。 10

①

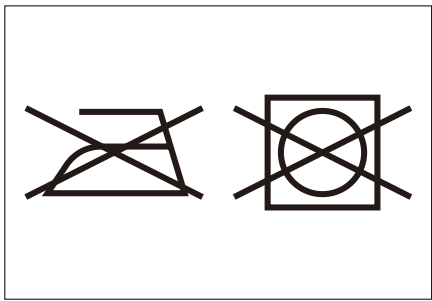

②

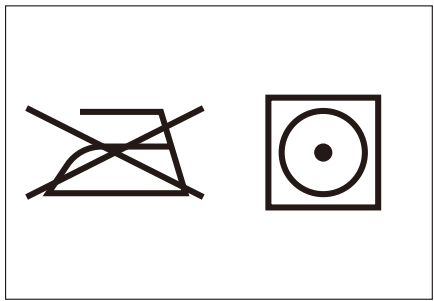

③

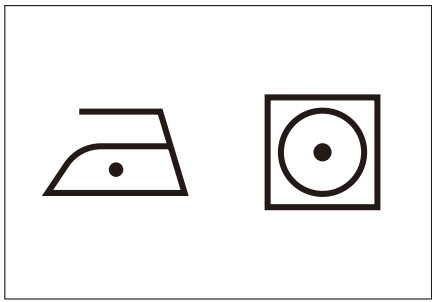

④

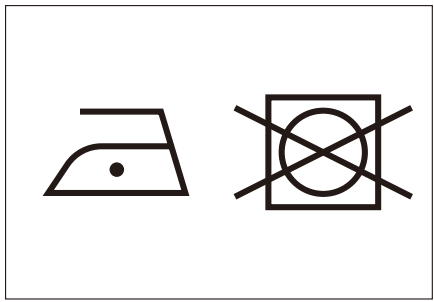



問11 映画館のシートマップを見ながら座席を決めています。

11

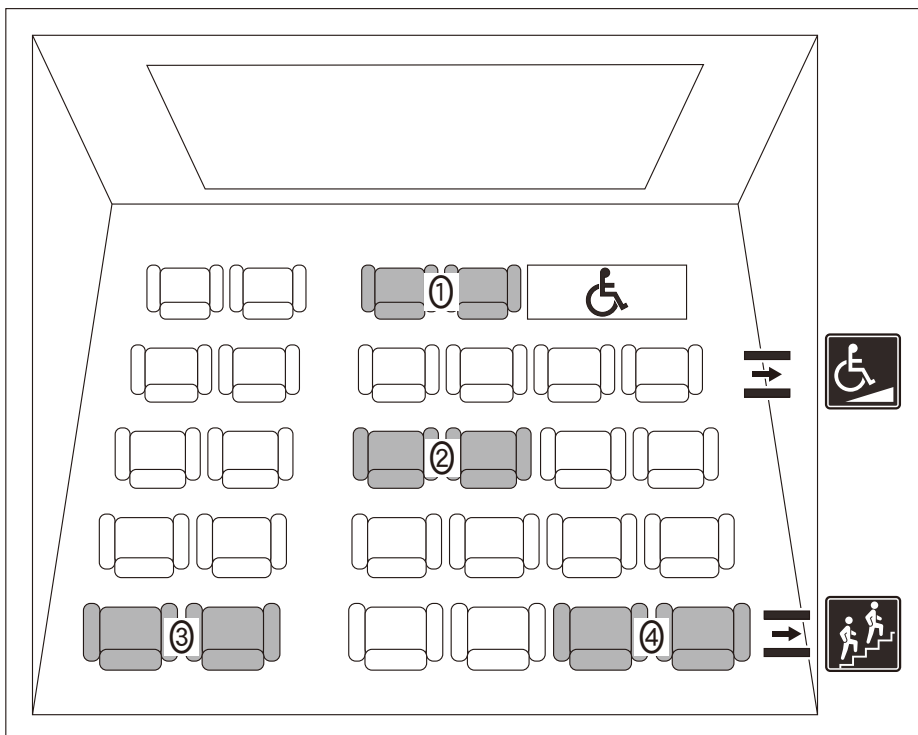

これで第2問は終わりです。

**第3問** (配点 18) 音声は1回流れます。

第3問は問12から問17までの6問です。それぞれの問いについて、対話の場面が日本語で書かれています。対話を聞き、問いの答えとして最も適切なものを、四つの選択肢(①~④)のうちから一つずつ選びなさい。(問いの英文は書かれています。)

問12 学校で、友人同士が話をしています。

**What is the boy likely to do?** 12

- ① Hurry to the train station
- ② Stay at school with the girl
- ③ Tell the girl to wait for him
- ④ Wait for the rain to stop

問13 病院の受付で、男性が次回の予約を取っています。

**On which date will the man go to the doctor?** 13

- ① March 1st
- ② March 2nd
- ③ March 3rd
- ④ March 4th

問14 男性が女性と話をしています。

**What is the man likely to do?** 14

- ① Buy a shoulder bag with his sister
- ② Choose a birthday gift for his aunt
- ③ Find a store with his mother
- ④ Get a handbag for his mother

問15 観光案内所で、観光客が質問をしています。

Why is the woman disappointed? 15

- ① American art is not on display.
- ② Asian art is not exhibited today.
- ③ The museum is now closed permanently.
- ④ The website is temporarily not working.

問16 コンピューターの前で、生徒同士が話をしています。

Why is the boy having a problem? 16

- ① He didn't enter a username.
- ② He didn't use the right password.
- ③ He forgot his password.
- ④ He mistyped his username.

問17 女性が男性と話をしています。

What does the man think about the concert? 17

- ① It should have lasted longer.
- ② It was as long as he expected.
- ③ The performance was rather poor.
- ④ The price could have been higher.

これで第3問は終わりです。

## 第4問 (配点 12) 音声は1回流れます。

第4問はAとBの二つの部分に分かれています。

**A** 第4問Aは問18から問25までの8問です。話を聞き、それぞれの問いの答えとして最も適切なものを、選択肢から選びなさい。問題文と図表を読む時間が与えられた後、音声流れます。

問18~21 友人が、子どもの頃のクリスマスの思い出について話しています。話を聞き、その内容を表した四つのイラスト(①~④)を、出来事が起きた順番に並べなさい。  →  →  →

①

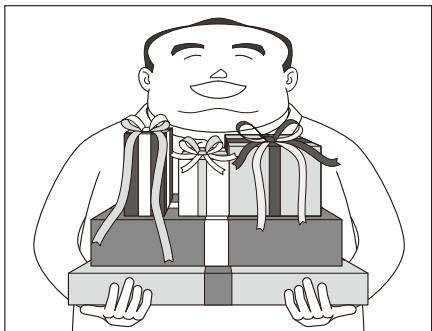

②

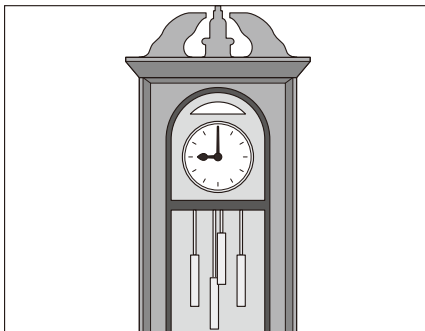

③

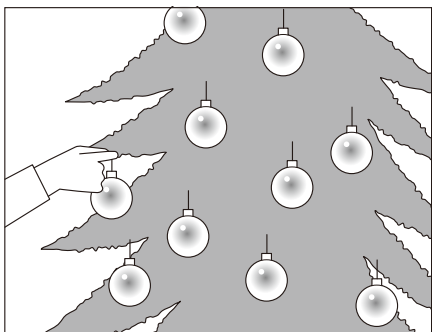

④

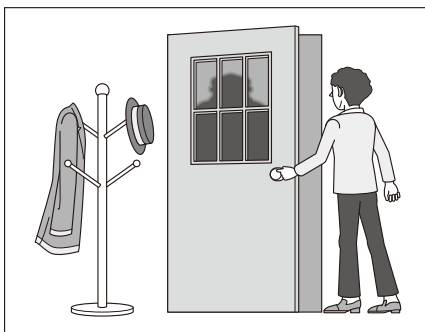

問22～25 あなたは、留学先で、集めた衣類などを整理して福祉施設に送るボランティア活動に参加しています。話を聞き、次の表の四つの空欄  ～  に入れるのに最も適切なものを、五つの選択肢(①～⑤)のうちから一つずつ選びなさい。選択肢は2回以上使ってもかまいません。

### Collected Items

Item number	Category	Item	Box number
0001	Men's	down jacket	<input type="text" value="22"/>
0002	Men's	belt	<input type="text" value="23"/>
0003	Women's	ski wear	<input type="text" value="24"/>
0004	Boys'	ski wear	<input type="text" value="25"/>
0005	Girls'	coat	
0006	Men's	cotton sweater	

- ① Box 1
- ② Box 2
- ③ Box 3
- ④ Box 4
- ⑤ Box 5

これで第4問Aは終わりです。

**B**

第4問Bは問26の1問です。話を聞き、示された条件に最も合うものを、四つの選択肢(①~④)のうちから一つ選びなさい。後の表を参考にしてメモを取ってもかまいません。状況と条件を読む時間が与えられた後、音声流れま  
す。

状況

あなたは、来月の読書会で読む本を一冊決めるために、四人のメンバーが推薦する本の説明を聞いています。

あなたが考えている条件

- A. 長さが250ページを超えないこと
- B. 過去1年以内に出版されていること
- C. ノンフィクションで、実在の人物を扱っていること

Book titles	Condition A	Condition B	Condition C
① <i>Exploring Space and Beyond</i>			
② <i>Farming as a Family</i>			
③ <i>My Life as a Pop Star</i>			
④ <i>Winning at the Olympics</i>			

問26 26 is the book you are most likely to choose.

- ① *Exploring Space and Beyond*
- ② *Farming as a Family*
- ③ *My Life as a Pop Star*
- ④ *Winning at the Olympics*

**これで第4問Bは終わりです。**

## 第5問 (配点 15) 音声は1回流れます。

第5問は問27から問33までの7問です。

最初に講義を聞き、問27から問32に答えなさい。次に続きを聞き、問33に答えなさい。状況、ワークシート、問い及び図表を読む時間が与えられた後、音声の流れます。

### 状況

あなたは大学で、働き方についての講義を、ワークシートにメモを取りながら聞いています。

### ワークシート

#### The Gig Work Model: A Work Model for the 21<sup>st</sup> Century

##### ○What is “Gig Work”?



• The Gig Work Model is characterized by [ 27 ] .

##### ○Benefits of Gig Work

For Companies	[ 28 ]	skilled workers
For Workers	choice of work	[ 29 ]

##### ○Expansion of Gig Work

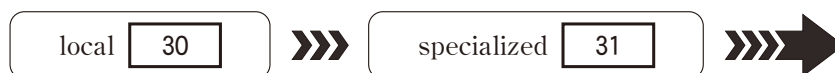

問27 ワークシートの空欄  に入れるのに最も適切なものを、四つの選択肢 (①~④)のうちから一つ選びなさい。

- ① individual tasks that must be completed for a regular salary
- ② job opportunities that are open for digital platform developers
- ③ temporary work that is done by independent workers
- ④ work styles that are not determined by the period of contract

問28~31 ワークシートの空欄  ~  に入れるのに最も適切なものを、六つの選択肢 (①~⑥)のうちから一つずつ選びなさい。選択肢は2回以上使ってもかまいません。

- ① advertising                      ② flexible hours                      ③ lower expenses
- ④ project work                      ⑤ service jobs                      ⑥ stable income

問32 講義の内容と一致するものはどれか。最も適切なものを、四つの選択肢 (①~④)のうちから一つ選びなさい。

- ① Companies can develop more skilled workers through permanent employment.
- ② Gig workers sacrifice their work-life balance to guarantee additional income.
- ③ Lack of contracts is the main obstacle in connecting companies and workers.
- ④ The gig work model is driving new discussion on how society views jobs.

**第5問はさらに続きます。**



問33 講義の続きを聞き、次の図から読み取れる情報と講義全体の内容からどのよう  
なことが言えるか、最も適切なものを、四つの選択肢(①~④)のうちから一  
つ選びなさい。 33

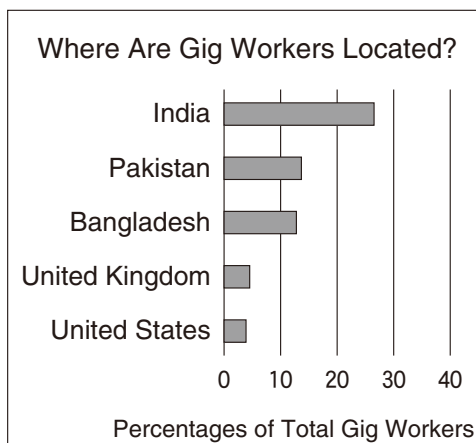
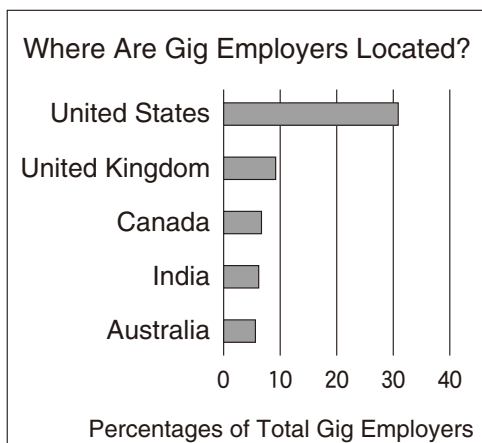

- ① A majority of gig workers in South Asian countries are highly specialized.
- ② Canada and the United States are competing for online platform services.
- ③ Global demand for gig work is greater than the number of employees available.
- ④ The ease of hiring workers across international borders is a benefit of gig work.

これで第5問は終わりです。

第6問 (配点 14) 音声は1回流れます。

第6問はAとBの二つの部分に分かれています。

**A** 第6問Aは問34・問35の2問です。二人の対話を聞き、それぞれの問いの答えとして最も適切なものを、四つの選択肢(①~④)のうちから一つずつ選びなさい。(問いの英文は書かれています。) 状況と問いを読む時間が与えられた後、音声の流れます。

状況

Julia が、Tom と料理について話をしています。

問34 What is Tom's main point? 34

- ① Certain dishes are difficult to make.
- ② Imagination is an important part of cooking.
- ③ Some ingredients are essential for flavor.
- ④ Successful recipes include many steps.

問35 What does Julia think about cooking? 35

- ① Cooking creatively is more fun than following a recipe.
- ② Cooking with feeling is the highest priority.
- ③ It is easy to make a mistake with measurements.
- ④ Preparing food requires clear directions.

これで第6問Aは終わりです。

**B**

第6問Bは問36・問37の2問です。会話を聞き、それぞれの問いの答えとして最も適切なものを、選択肢のうちから一つずつ選びなさい。後の表を参考にしてメモを取ってもかまいません。状況と問いを読む時間が与えられた後、音声がかかります。

状況

旅先で、四人の学生 (Anne, Brian, Donna, Hiro) が、通りかかった店の前で話しています。

Anne	
Brian	
Donna	
Hiro	

問36 四人のうちエコツーリズムに賛成しているのは何人ですか。四つの選択肢(①~④)のうちから一つ選びなさい。 36

- ① 1人
- ② 2人
- ③ 3人
- ④ 4人

問37 会話を踏まえて、Brian の考えの根拠となる図表を、四つの選択肢(①~④)のうちから一つ選びなさい。 37

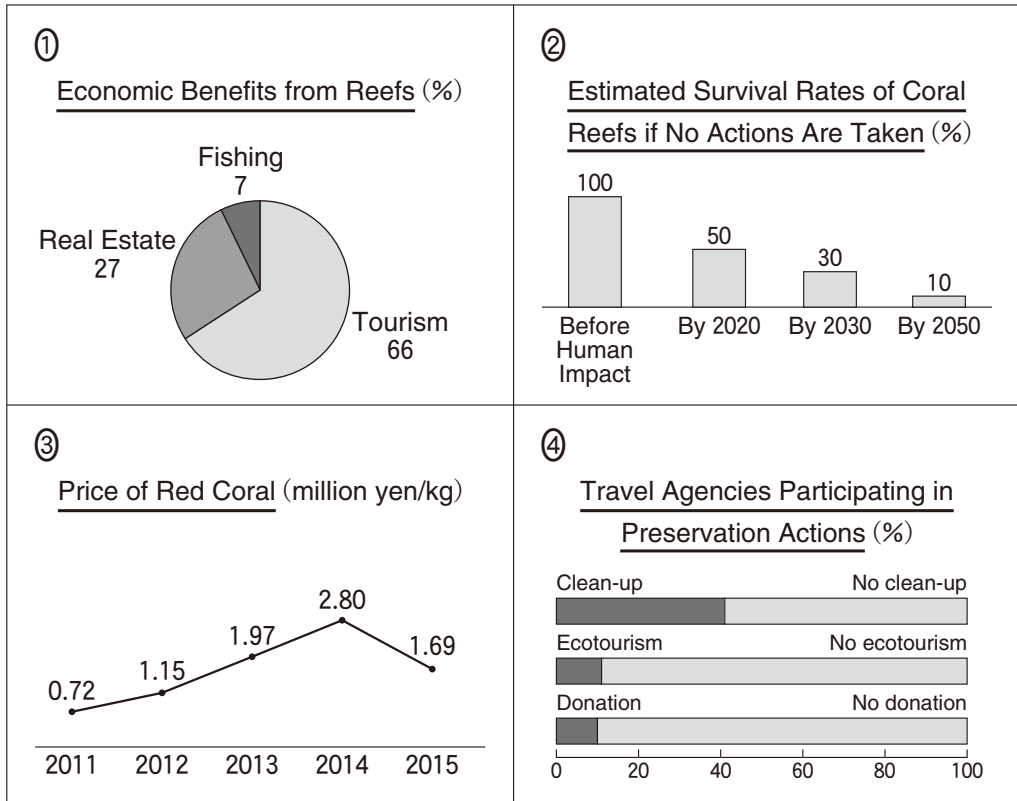

これで第6問Bは終わりです。